

Útg.	Dags.	Lýsing	Nafn
1	23.11.2022	FRUMÚTGÁFA MH03	HÓO
2	17.04.2023	TENGINGAR FRÁFRAMGNOSPOTT Á SVAILUR	HÓO
3	08.09.2023	FRÁRENNSLIS TENGINGUM FLOFTRÉSTINGU BÆTTI VID	HÓO

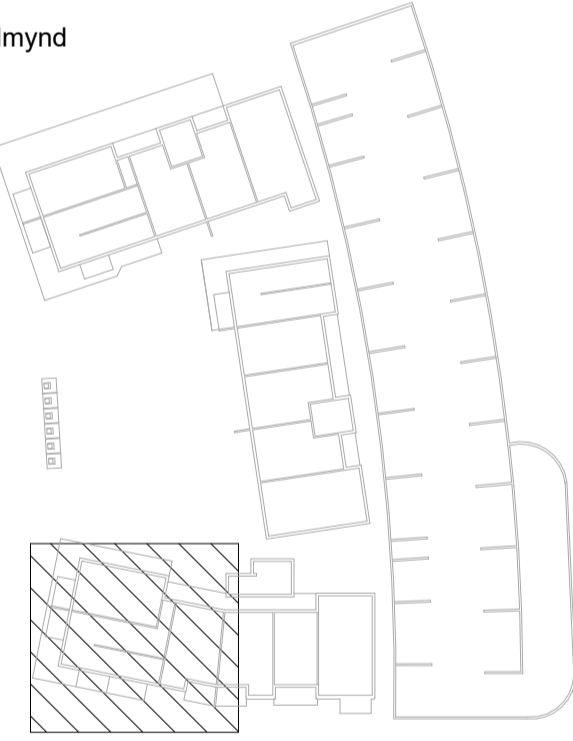
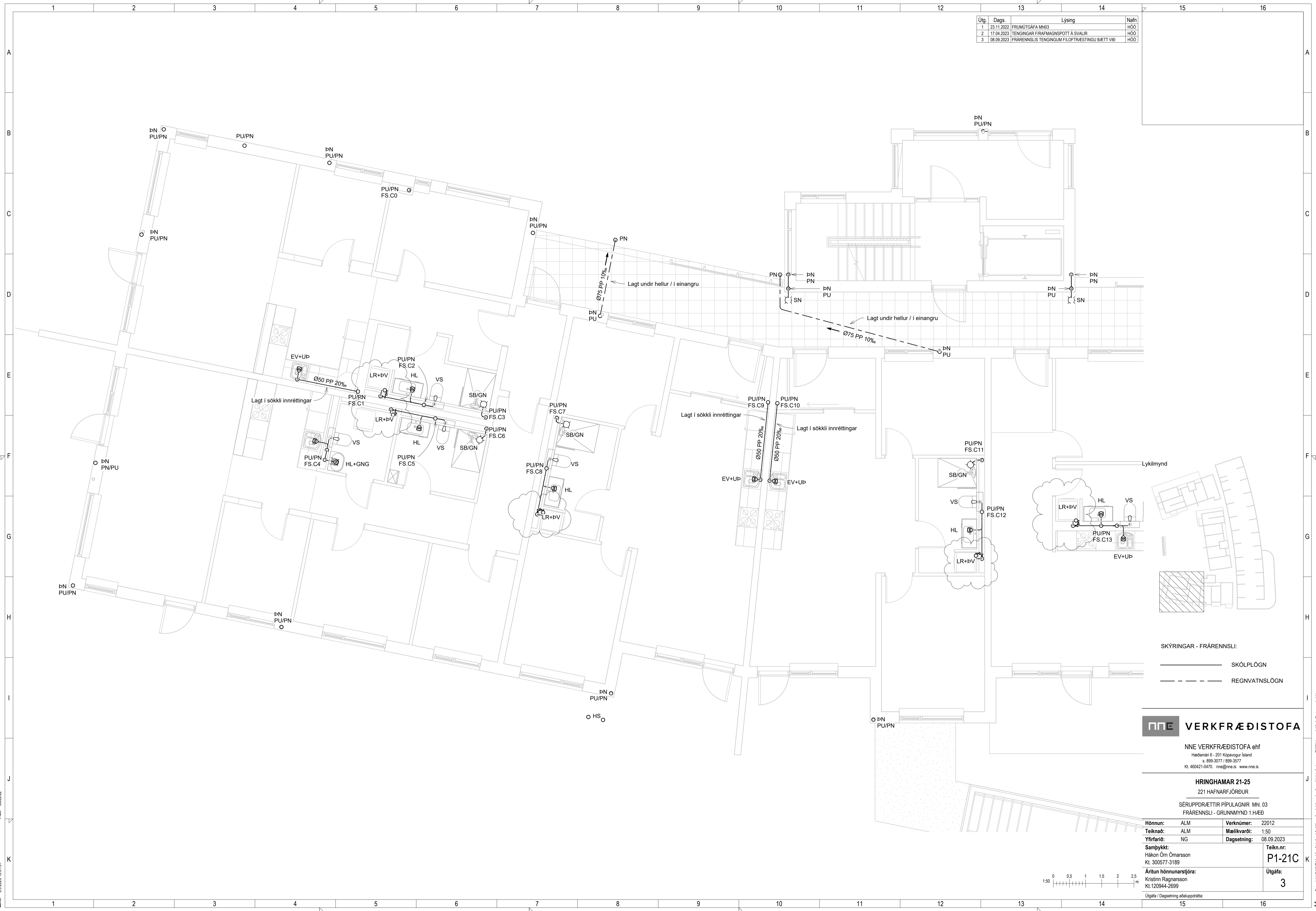

SKÝRINGAR - FRÁRENNSLI:
 — SKÓLPLOGN
 - - - REGNVATNSLÖGN

NNE VERKFRÆÐISTOFA
 NNE VERKFRÆÐISTOFA ehf
 Háðamín 6 - 201 Kópavogur Ísland
 Sí 999-3077 / 999-3577
 Kl. 460421-0470. nne@nne.is www.nne.is

HRINGHAMAR 21-25
 221 HAFNARFJÖRÐUR
 SÉRUPPDRAETTIR PÍPULAGNIR MH. 03
 FRÁRENNSLI - GRUNNMYND 1.HÆÐ

Hönnun:	ALM	Verkúmer:	22012
Teiknað:	ALM	Mælikvarði:	1:50
Yfirfarið:	NG	Dagsetning:	08.09.2023
Samþykkt:		Teikn.nr.:	P1-21C
Áritun hönnunarstjóra:		Útgáfa:	3
Kristinn Ragnarsson			
Kl. 120944-2699			
Útgáfa / Dagsetning aðaluppráttar:			



Pict: 06/22/22

Save: 8.9.2023 13:01:51

Útg.	Dags	Lýsing	Nafn
1	23.11.2022	FRUMÚTGÁFA MH03	HÓ
2	08.09.2023	FRÁRENNSLIS TENGINGUM FILOFTRÆSTINGU BÆTT VÍÐ	HÓ

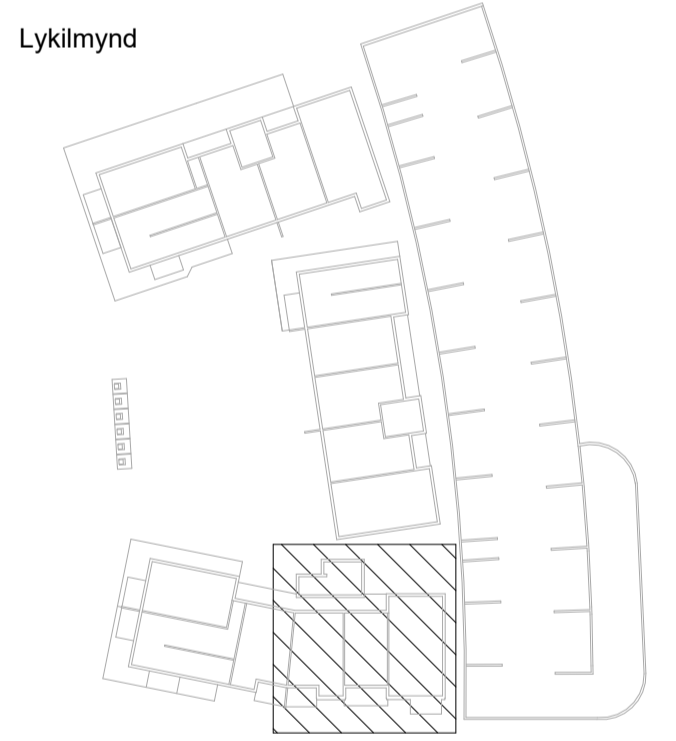
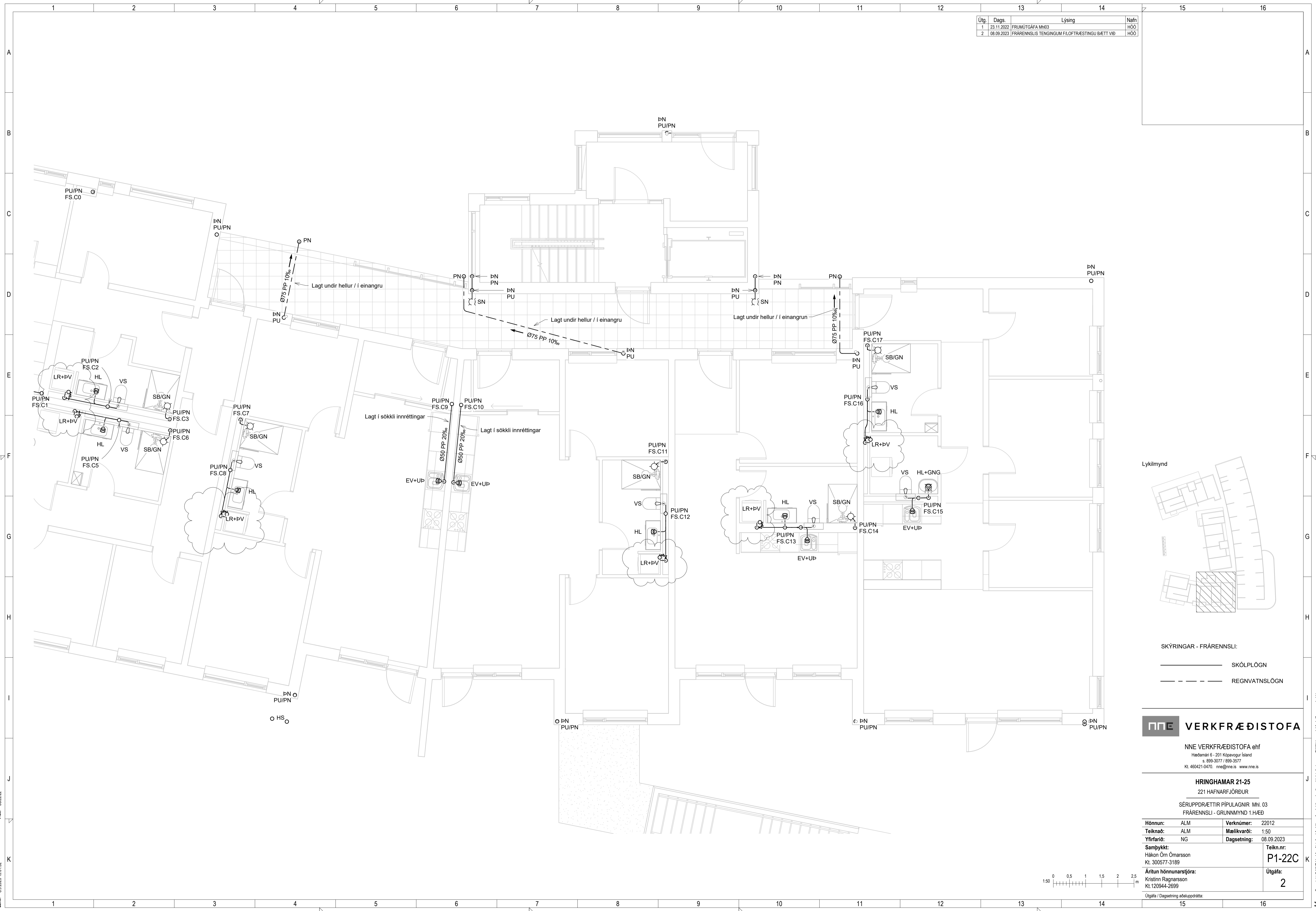

SKÝRINGAR - FRÁRENNSLI:

— SKÓLPLOGN

- - - REGNVATNSLÖGN

NNE VERKFRÆÐISTOFA

NNE VERKFRÆÐISTOFA ehf
 Háeðmin 6 - 201 Kópavogur Ísland
 Sími: 599-3077 / 599-3577
 KÍ: 460421-0470. nne@nne.is www.nne.is

HRINGHAMAR 21-25
 221 HAFNARFJÖRÐUR

SÉRUPPDRAETTIR PÍPULAGNIR MH. 03
 FRÁRENNSLI - GRUNNMYND 1.HÆÐ

Hönnun:	ALM	Verknúmer:	22012
Teiknað:	ALM	Mælikvarði:	1:50
Yfirfarið:	NG	Dagsetning:	08.09.2023
Samþykkt:	Hákon Óm Ómarsson Kl. 300577-3189	Teikn.nr.:	P1-22C
Áritun hönnunarstjóra:	Kristinn Ragnarsson Kl.120944-2699	Útgáfa:	2
Útgáfa / Dagsetning aðaluppdráttar:			



Pict: 06/22/22

Copyright © NNE Verkefnastofa ehf. - Hönnuður áskur sér allan rétt á teikningum - Fjölbúan er háð skriflegu samþykki

Útg.	Dags	Lýsing	Nafn
1	23.11.2022	FRUMTÚGÁFA MH03	HÓO
2	17.04.2023	TENGINGAR FRÁFRAMMAGNSPOTT Á SVAILUR	HÓO
3	08.09.2023	FRÁRENNSLIS TENGINGUM FLOFTRÁSTINGU BÆTTI VID	HÓO

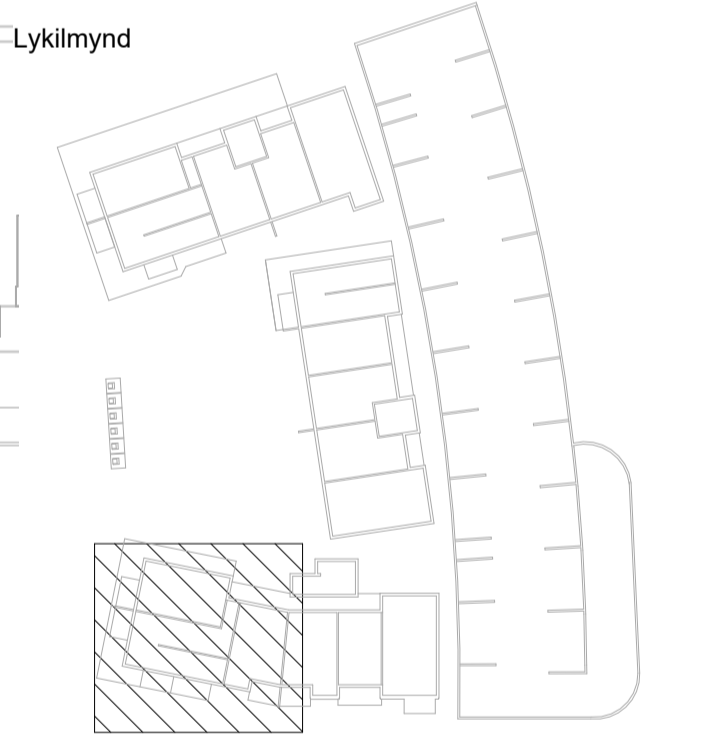

SKÝRINGAR - FRÁRENNSLI:
 — SKÖLPLOGN
 - - - REGNVATNSLÖGN

NNE VERKFRÆÐISTOFA
 NNE VERKFRÆÐISTOFA ehf
 Háðamín 6 - 201 Kópavogur Ísland
 Sí 999-3077 / 999-3577
 Kl. 460421-0470. nne@nne.is www.nne.is

HRINGHAMAR 21-25
 221 HAFNARFJÖRÐUR

SÉRUPPDRAETTIR PÍPULAGNIR MH. 03
 FRÁRENNSLI - GRUNNMYND 2.HÆÐ

Hönnun:	ALM	Verkúmer:	22012
Teiknað:	ALM	Mælikvarði:	1:50
Yfirfarið:	NG	Dagsetning:	08.09.2023
Samþykkt:	Hákon Óm Ómarsson Kl. 300577-3189	Teikn.nr.:	P1-31C
Áritun hönnunarstjóra:	Kristinn Ragnarsson Kl.120944-2699	Útgáfa:	3
Útgáfa / Dagsetning aðaluppdráttar:			

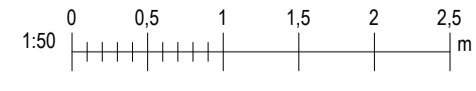

Pict: 06/22/22
 Saver: 8.9.2023 13:01:53

Copyright © NNE Verkefnastofa ehf. - Hönnuður áskur sér allan rétt á teikningum - Fjöluðar eru háð skriflegu samþykki

Útg.	Dags	Lýsing	Nafn
1	23.11.2022	FRUMÚTGÁFA MH03	HÓ
2	08.09.2023	FRÁRENNSLIS TENGINGUM FILOFTRÆSTINGU BETT VIÐ	HÓ

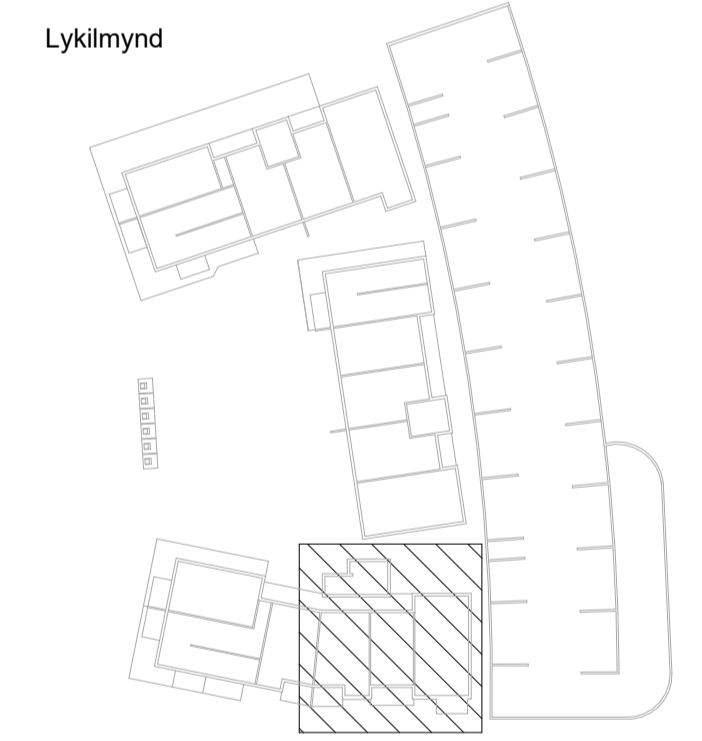
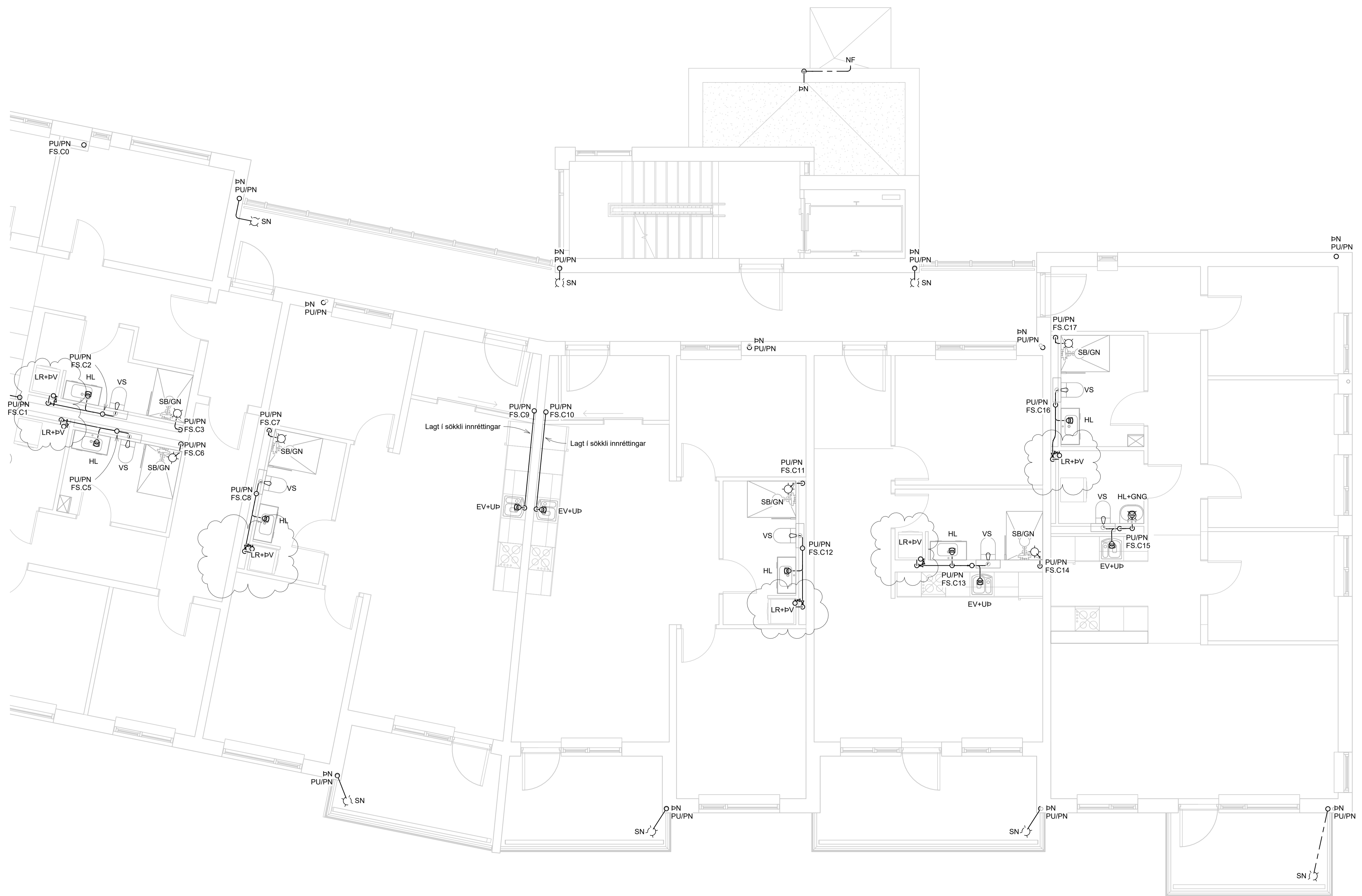

SKÝRINGAR - FRÁRENNSLI:

— SKÓLPLOGN

- - - REGNVATNSLOGN

NNE VERKFRÆÐISTOFA

NNE VERKFRÆÐISTOFA ehf
 Háðamín 6 - 201 Kópavogur Ísland
 Sími: 899-3077 / 899-3577
 Kl. 460421-0470. nne@nne.is www.nne.is

HRINGHAMAR 21-25
 221 HAFNARFJÖRÐUR

SÉRUPPDRÆTTIR PÍPULAGNIR MH. 03
 FRÁRENNSLI - GRUNNMYND 2.HÆÐ

Hönnun:	ALM	Verknúmer:	22012
Teiknað:	ALM	Mælikvarði:	1:50
Yfirfarið:	NG	Dagsetning:	08.09.2023
Samþykkt:	Hákon Óm Ómarsson Kl. 300577-3189	Teikn.nr.:	P1-32C
Áritun hönnunarstjóra:	Kristinn Ragnarsson Kl.120944-2699	Útgáfa:	2
Útgáfa / Dagsetning aðaluppdráttar:			

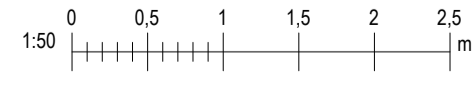

Pict: 0622/02

Save: 8.9.2023 13:01:54

Útg.	Dags.	Lýsing	Nafn
1	23.11.2022	FRUMÚTGÁFA MH03	HÓO
2	17.04.2023	TENGINGAR FRÁFRAMMSPOTT Á SVALIR	HÓO
3	08.09.2023	FRÁRENNSLIS TENGINGUM FLOFTRÉSTINGU BÆTTI VID	HÓO

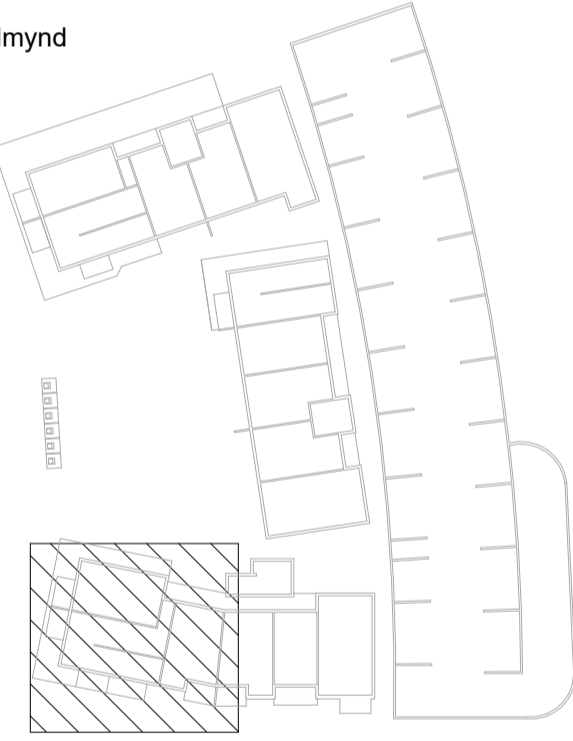

SKÝRINGAR - FRÁRENNSLI:
 — SKÓLPLÖGN
 - - - REGNVATNSLÖGN

NNE VERKFRÆÐISTOFA
 NNE VERKFRÆÐISTOFA ehf
 Háðamín 6 - 201 Kópavogur Ísland
 Sími: 899-3077 / 899-3577
 Kl. 460421-0470. nne@nne.is www.nne.is

HRINGHAMAR 21-25
 221 HAFNARFJÖRÐUR
 SÉRUPPDRAETTIR PÍPULAGNIR MH. 03
 FRÁRENNSLI - GRUNNMYND 3.HÆÐ

Hönnun:	ALM	Verkúmer:	22012
Teiknað:	ALM	Mælikvarði:	1:50
Yfirfarið:	NG	Dagsetning:	08.09.2023
Samþykkt:	Hákon Óm Ómarsson Kl. 300577-3189	Teikn.nr.:	P1-41C
Áritun hönnunarstjóra:	Kristinn Ragnarsson Kl.120944-2699	Útgáfa:	3
Útgáfa / Dagsetning aðaluppdráttar:			

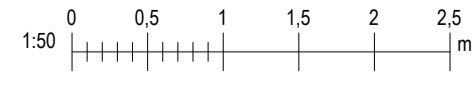

Pict: 08/22/22

Save: 8.9.2023 13:01:56

Útg.	Dags	Lýsing	Nafn
1	23.11.2022	FRUMÚTGÁFA MH03	HÓ
2	08.09.2023	FRÁRENNSLIS TENGINGUM FILOFTRÆSTINGU BETT VIÐ	HÓ

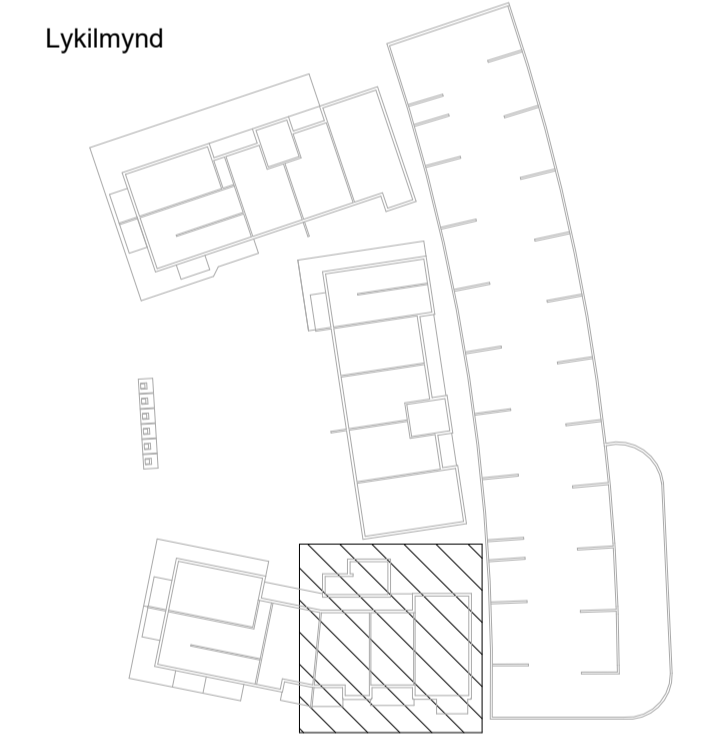
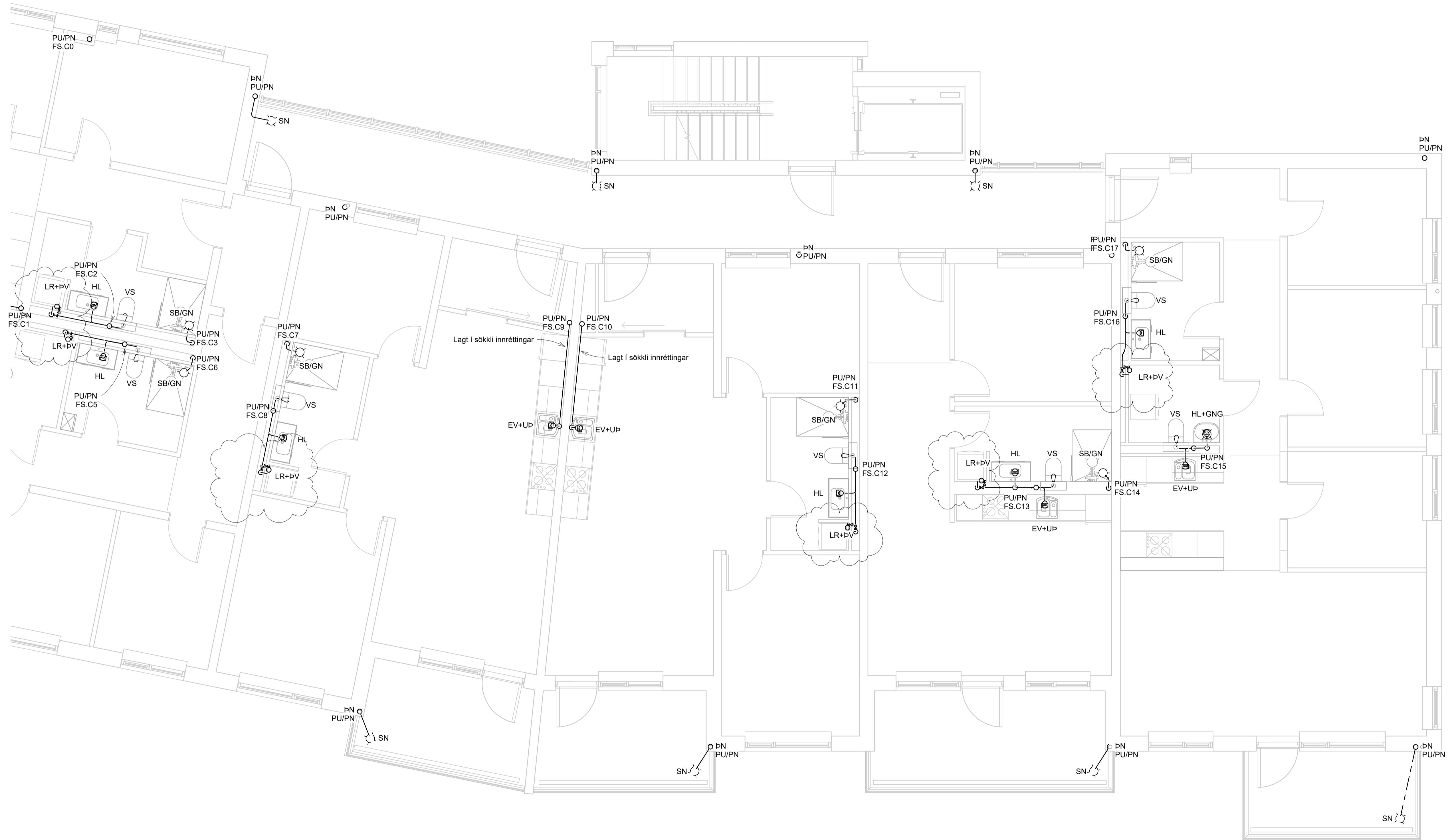

SKÝRINGAR - FRÁRENNSLI:

— SKÓLPLOGN

- - - REGNVATNSLOGN

NNE VERKFRÆÐISTOFA

NNE VERKFRÆÐISTOFA ehf
 Háðamín 6 - 201 Kópavogur Ísland
 Sími 599-3077 / 599-3577
 Kl. 460421-0470. nne@nne.is www.nne.is

HRINGHAMAR 21-25
 221 HAFNARFJÖRÐUR

SÉRUPPDRÆTTIR PÍPULAGNIR MH. 03
 FRÁRENNSLI - GRUNNMYND 3.HÆÐ

Hönnun:	ALM	Verknúmer:	22012
Teiknað:	ALM	Mælikvarði:	1:50
Yfirfarið:	NG	Dagsetning:	08.09.2023
Samþykkt:	Hákon Óm Ómarsson Kl. 300577-3189	Teikn.nr.:	P1-42C
Áritun hönnunarstjóra:	Kristinn Ragnarsson Kl.120944-2699	Útgáfa:	2
Útgáfa / Dagsetning aðaluppdráttar:			



Þek: 0622/22

Skrá: 8.9.2023 13:01:57

Útg.	Dags.	Lýsing	Nafn
1	23.11.2022	FRUMTÚGÁFA MH03	HÓO
2	17.04.2023	TENGINGAR FRÆFRAGNSPOTT Á SVALIR	HÓO
3	08.09.2023	FRÆRENSLI TENGINGUM FLOFTRÆSTINGU BÆTTI VÍÐ	HÓO

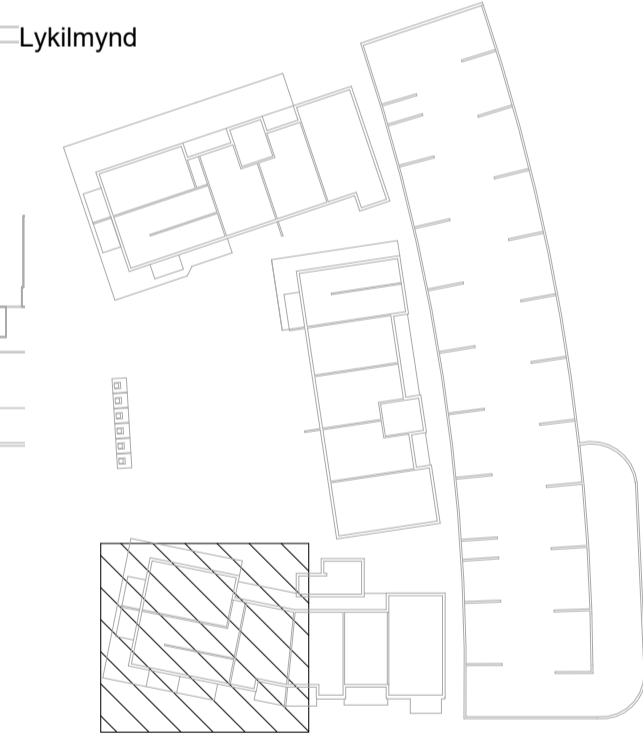
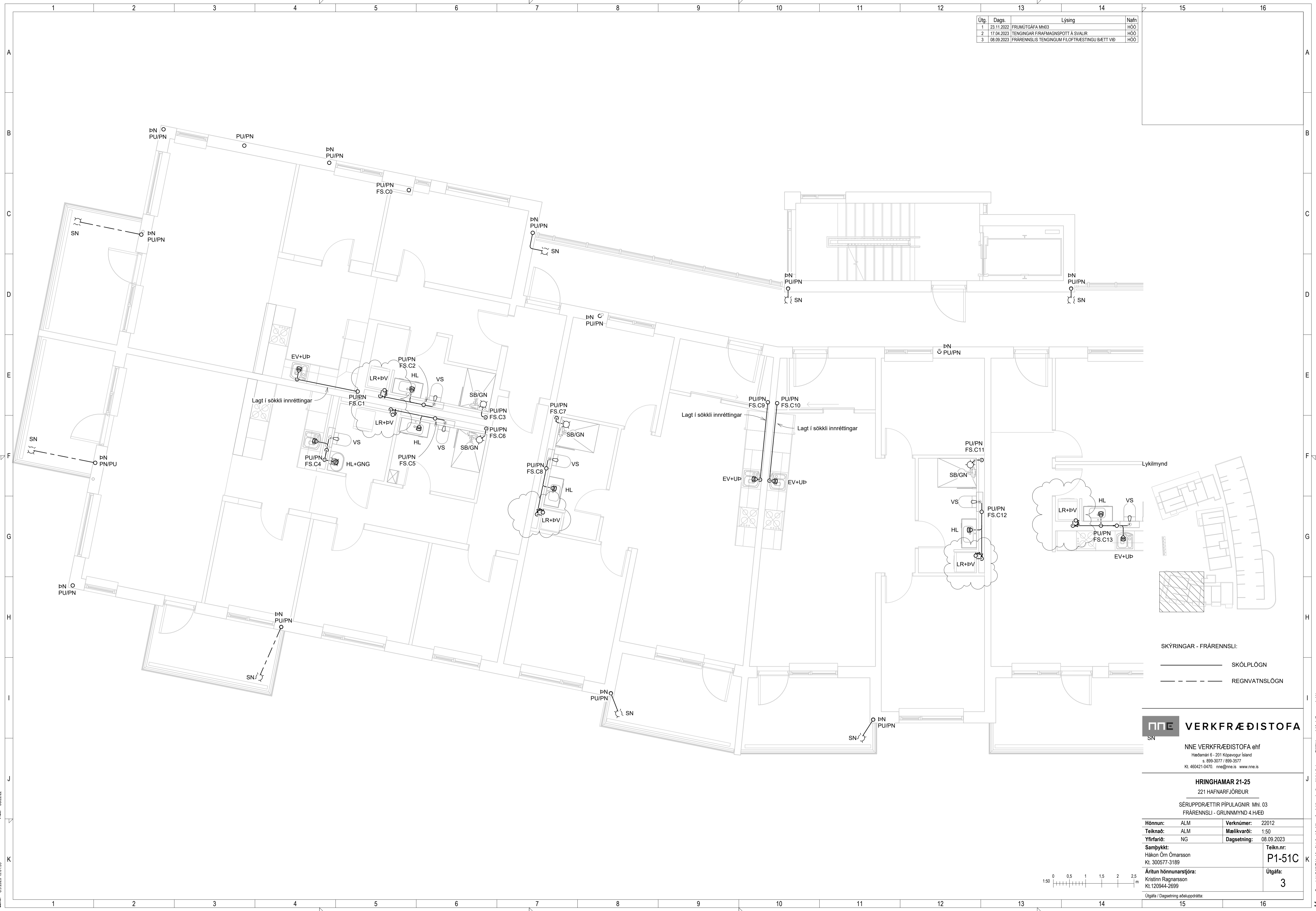

SKÝRINGAR - FRÆRENSLI:
 — SKÓLPLOGN
 - - - REGNVATNSLÖGN

NNE VERKFRÆÐISTOFA
 SN

NNE VERKFRÆÐISTOFA ehf
 Háðamín 6 - 201 Kópavogur Ísland
 Sí 899-3077 / 899-3577
 Kl. 460421-0470. nne@nne.is www.nne.is

HRINGHAMAR 21-25
 221 HAFNARFJÖRÐUR

SÉRUPPDRÆTTIR PÍPULAGNIR MH. 03
 FRÆRENSLI - GRUNNMYND 4.HÆÐ

Hönnun:	ALM	Verkúmer:	22012
Teiknað:	ALM	Mælikvarði:	1:50
Yfirfarið:	NG	Dagsetning:	08.09.2023
Samþykkt:		Teikn.nr.:	P1-51C
Hákon Óm Ómarsson Kl. 300577-3189		Útgáfa:	3
Áritun hönnunarstjóra: Kristinn Ragnarsson Kl.120944-2699			
Útgáfa / Dagsetning aðaluppdráttar:			

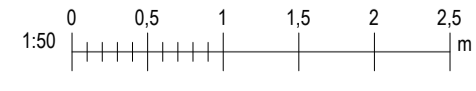

Pict: 08/22/22

Skrá: 8.9.2023 13:01:59

Útg.	Dags	Lýsing	Nafn
1	23.11.2022	FRUMÚTGÁFA MH03	HÓ
2	08.09.2023	FRÁRENNSLIS TENGINGUM FILOFTRÆSTINGU BETT VIÐ	HÓ

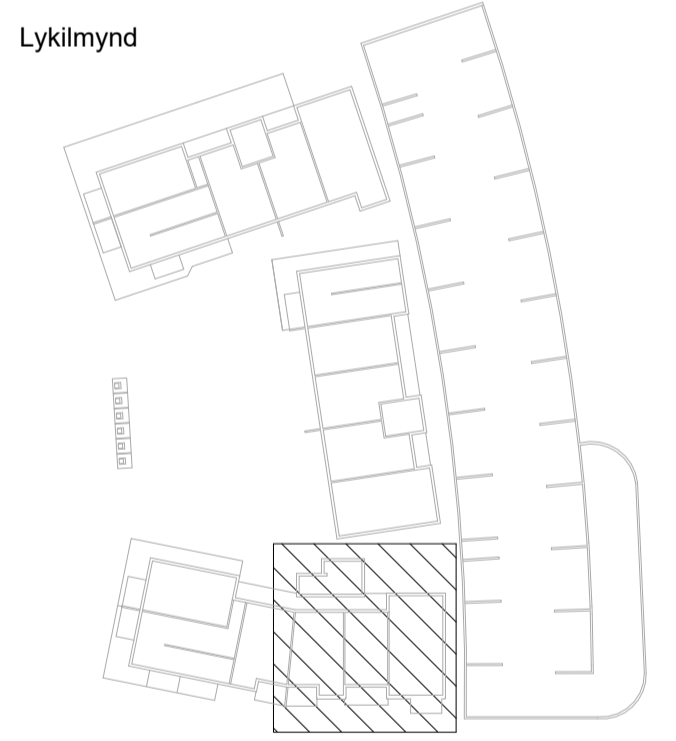
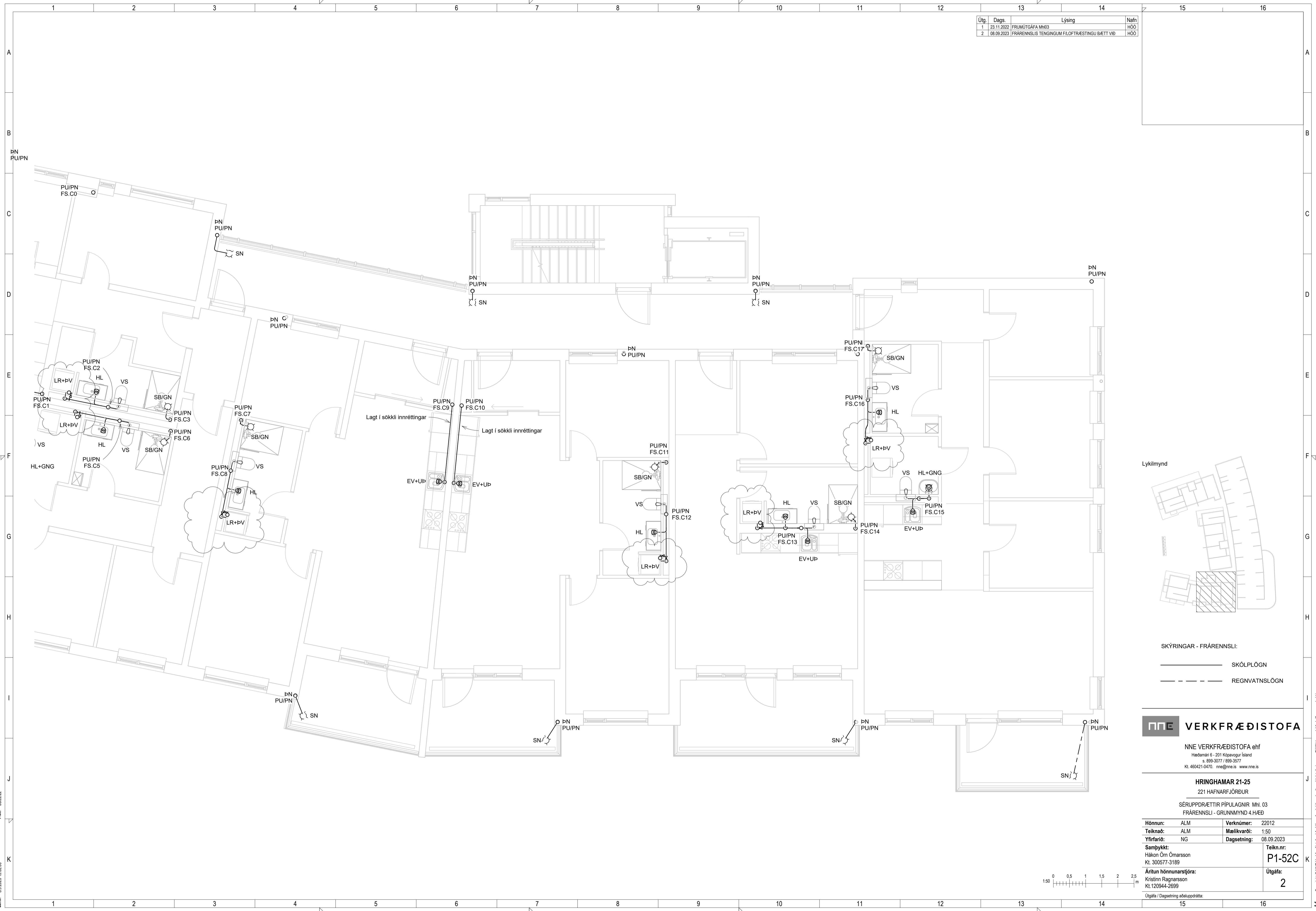

SKÝRINGAR - FRÁRENNSLI:

— SKÓLPLÖGN

- - - REGNVATNSLÖGN

NNE VERKFRÆÐISTOFA

NNE VERKFRÆÐISTOFA ehf
 Háedamín 6 - 201 Kópavogur Ísland
 Sími: 899-3077 / 899-3577
 Kl. 460421-0470. nne@nne.is www.nne.is

HRINGHAMAR 21-25
 221 HAFNARFJÖRÐUR

SÉRUPPDRÆTTIR PÍPULAGNIR MH. 03
 FRÁRENNSLI - GRUNNMYND 4.HÆÐ

Hönnun:	ALM	Verkúmer:	22012
Teiknað:	ALM	Mælikvarði:	1:50
Yfirfarið:	NG	Dagsetning:	08.09.2023
Samþykkt:	Hákon Óm Ómarsson Kl. 300577-3189	Teikn.nr.:	P1-52C
Áritun hönnunarstjóra:	Kristinn Ragnarsson Kl.120944-2699	Útgáfa:	2
Útgáfa / Dagsetning aðaluppdráttar:			



Pict: 0622/22

Skv: 8.9.2023 13:02:00

Útg.	Dags.	Lýsing	Nafn
1	23.11.2022	FRUMÚTGÁFA M103	HÓO
2	17.04.2023	TENGINGAR FRÁFRAMMAGNSPOTT Á SVALIR	HÓO
3	08.09.2023	FRÁRENNSLIS TENGINGUM FLOFTRÁSTINGU BÆTTI VID	HÓO

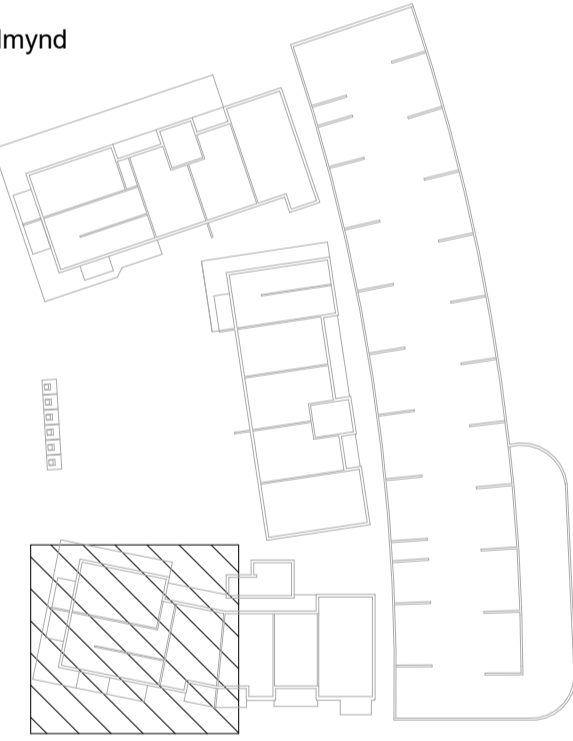
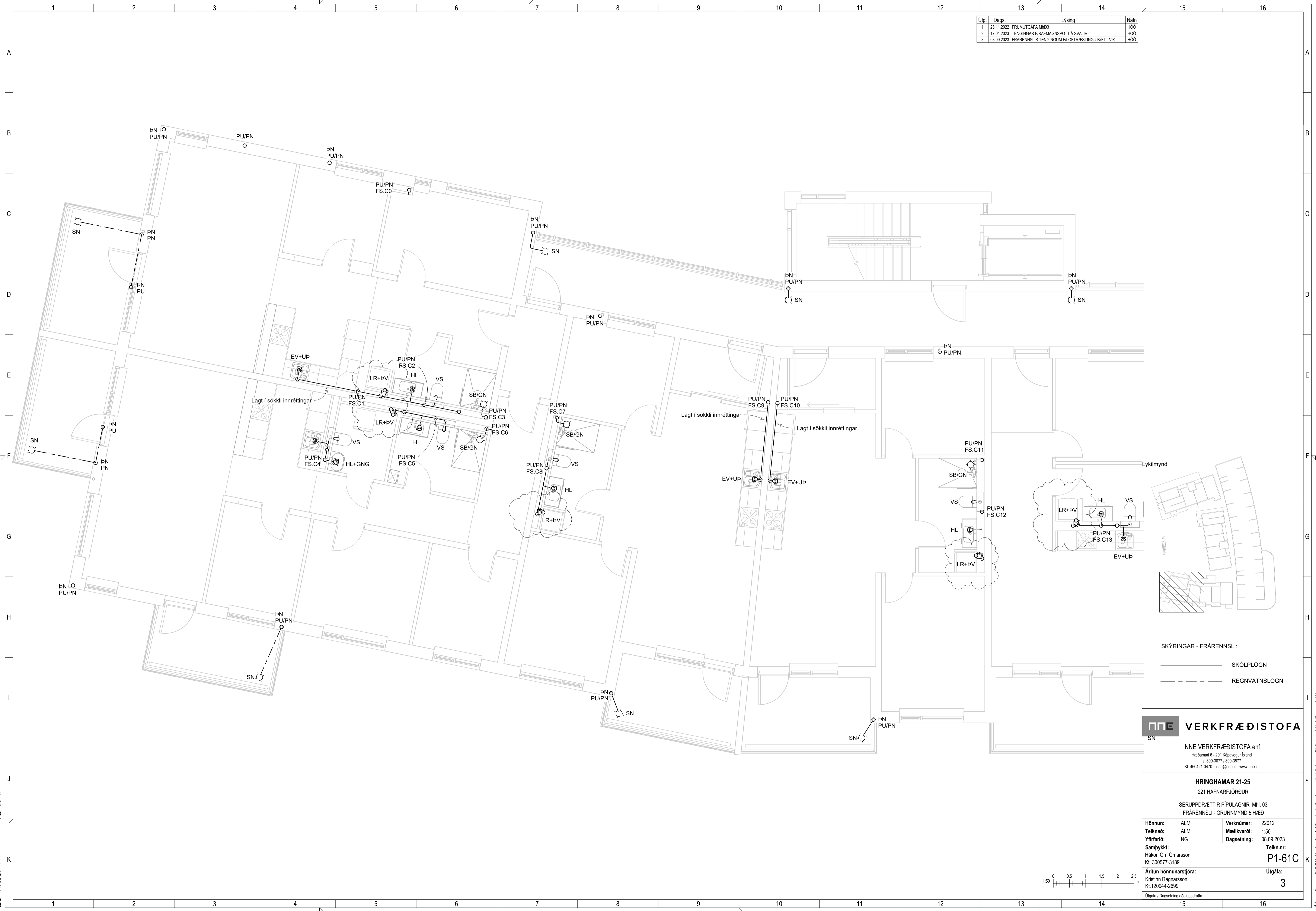

SKÝRINGAR - FRÁRENNSLI:
 — SKÓLPLOGN
 - - - REGNVATNSLÖGN

NNE VERKFRÆÐISTOFA
 SN
 NNE VERKFRÆÐISTOFA ehf
 Háðamín 6 - 201 Kópavogur Ísland
 s 899-3077 / 899-3577
 Kl. 460421-0470. nne@nne.is www.nne.is

HRINGHAMAR 21-25
 221 HAFNARFJÖRÐUR
 SÉRUPPDRÆTTIR PÍPULAGNIR M1. 03
 FRÁRENNSLI - GRUNNMYND 5.HÆÐ

Hönnun:	ALM	Verkúmer:	22012
Teiknað:	ALM	Mælikvarði:	1:50
Yfirfarið:	NG	Dagsetning:	08.09.2023
Samþykkt:		Teikn.nr.:	P1-61C
Hákon Óm Ómarsson Kl. 300577-3189		Útgáfa:	3
Áritun hönnunarstjóra: Kristinn Ragnarsson Kl.120944-2699			
Útgáfa / Dagsetning aðaluppdráttar:			

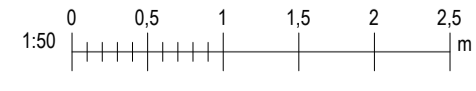

Pict: 08/22/22

Save: 8.9.2023 13:02:01

Útg.	Dags	Lýsing	Nafn
1	23.11.2022	FRUMÚTGÁFA M103	HÓ
2	08.09.2023	FRÁRENNSLIS TENGINGUM FILOFTRÆSTINGU BETT VÍÐ	HÓ

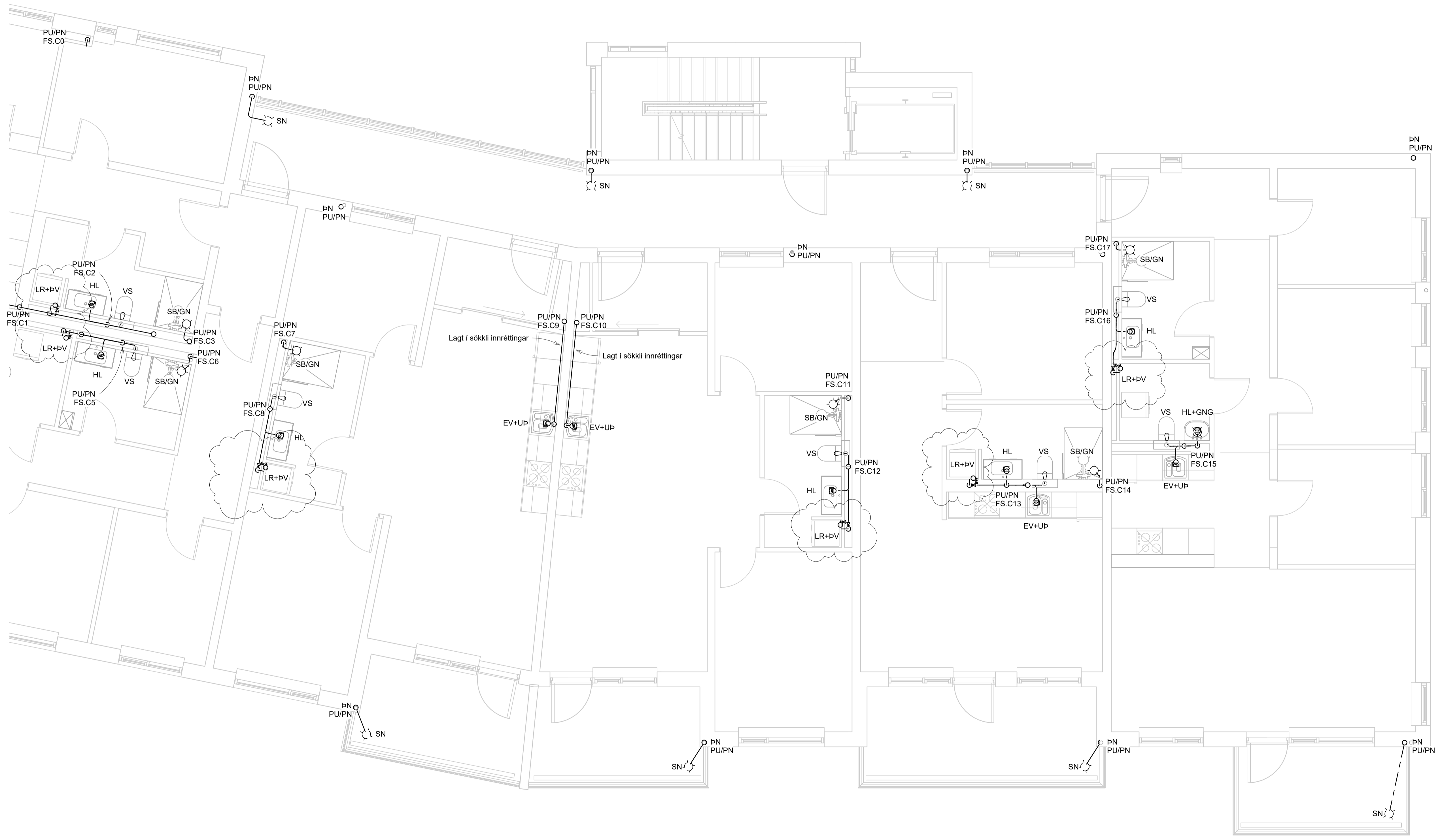

Lagt í sökkli innréttingar

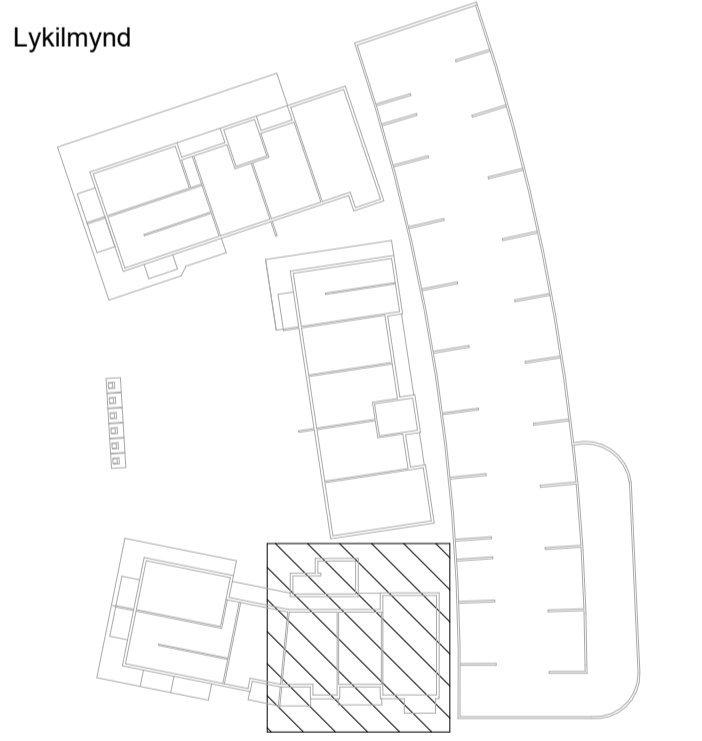

SKÝRINGAR - FRÁRENNSLI:
 — SKÓLPLOGN
 - - - REGNVATNSLÖGN

NNE VERKFRÆÐISTOFA

NNE VERKFRÆÐISTOFA ehf
 Háðamín 6 - 201 Kópavogur Ísland
 Sími: 899-3077 / 899-3577
 Kl. 460421-0470. nne@nne.is www.nne.is

HRINGHAMAR 21-25
 221 HAFNARFJÖRÐUR

SÉRUPPDRAETTIR PÍPULAGNIR M.H. 03
 FRÁRENNSLI - GRUNNMYND 5.HÆÐ

Hönnun:	ALM	Verknúmer:	22012
Teiknað:	ALM	Mælikvarði:	1:50
Yfirfarið:	NG	Dagsetning:	08.09.2023
Samþykkt:	Hákon Óm Ómarsson Kl. 300577-3189	Teikn.nr.:	P1-62C
Áritun hönnunarstjóra:	Kristinn Ragnarsson Kl.120944-2699	Útgáfa:	2
Útgáfa / Dagsetning aðaluppdráttar:			

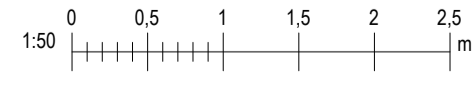

Pict: 06/22/22

Copyright © NNE Verkefnastofa ehf. - Hönnuður sakur sér allan rétt á teikningum - Fjöldun er háð skriflegu samþykki

Útg.	Dags.	Lýsing	Nafn
1	23.11.2022	FRUMÚTGÁFA MH03	HÓO
2	17.04.2023	TENGINGAR FRÁFRAMMAGNSPOTT Á SVALIR	HÓO
3	08.09.2023	FRÁRENNSLIS TENINGUM FLOFTRÉSTINGU BÆTTI VID	HÓO

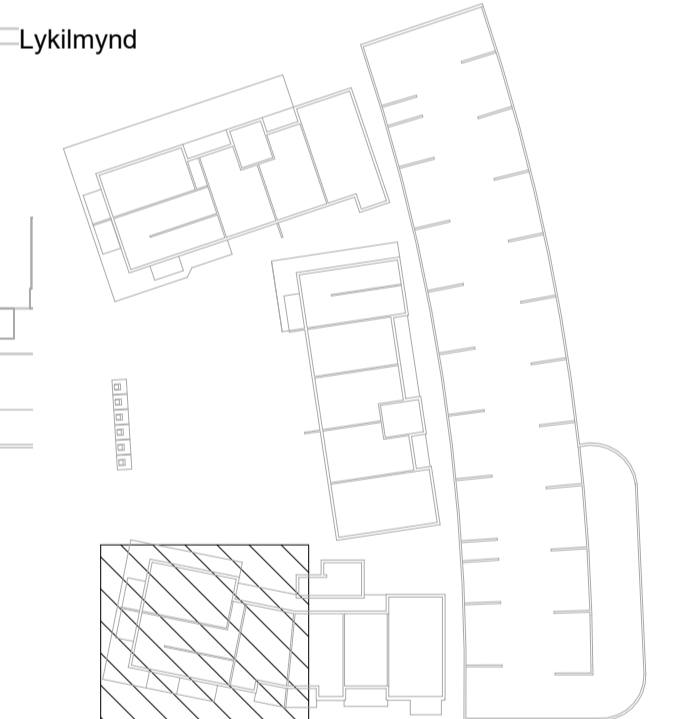
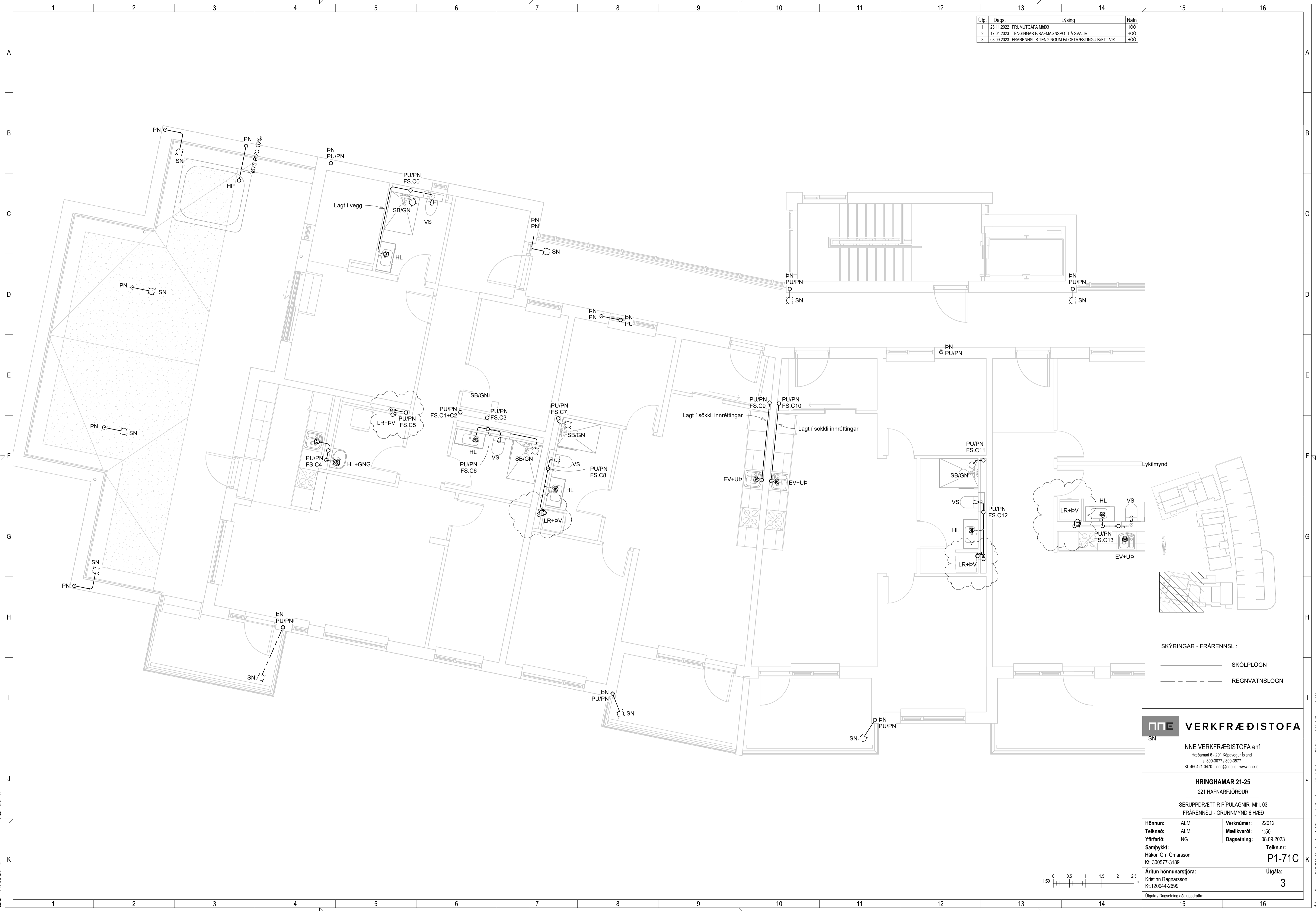

SKÝRINGAR - FRÁRENNSLI:
 — SKÓLPLOGN
 - - - REGNVATNSLÖGN

NNE VERKFRÆÐISTOFA
 SN

NNE VERKFRÆÐISTOFA ehf
 Háðamín 6 - 201 Kópavogur Ísland
 Sí 999-3077 / 999-3577
 Kl. 460421-6470. nne@nne.is www.nne.is

HRINGHAMAR 21-25
 221 HAFNARFJÖRÐUR

SÉRUPPDRÆTTIR PÍPULAGNIR MH. 03
 FRÁRENNSLI - GRUNNMYND 6.HÆÐ

Hönnun:	ALM	Verknúmer:	22012
Teiknað:	ALM	Mælikvarði:	1:50
Yfirfarið:	NG	Dagsetning:	08.09.2023
Samþykkt:		Teikn.nr.:	P1-71C
Hákon Óm Ómarsson Kl. 300577-3189		Útgáfa:	3
Áritun hönnunarstjóra: Kristinn Ragnarsson Kl.120944-2699			

Útgáfa / Dagsetning aðaluppdráttar:



Pict: 06/22/22

Copyright © NNE Verkefnastofa ehf. - Hönnuður áskur sér allan rétt á takengum - Fjölskipting - Fjölskipting - Fjölskipting

Útg.	Dags	Lýsing	Nafn
1	23.11.2022	FRUMÚTGÁFA Mh03	HÓ
2	08.09.2023	FRÁRENNSLIS TENGINGUM FILOFTRÆSTINGU BETT VIÐ	HÓ

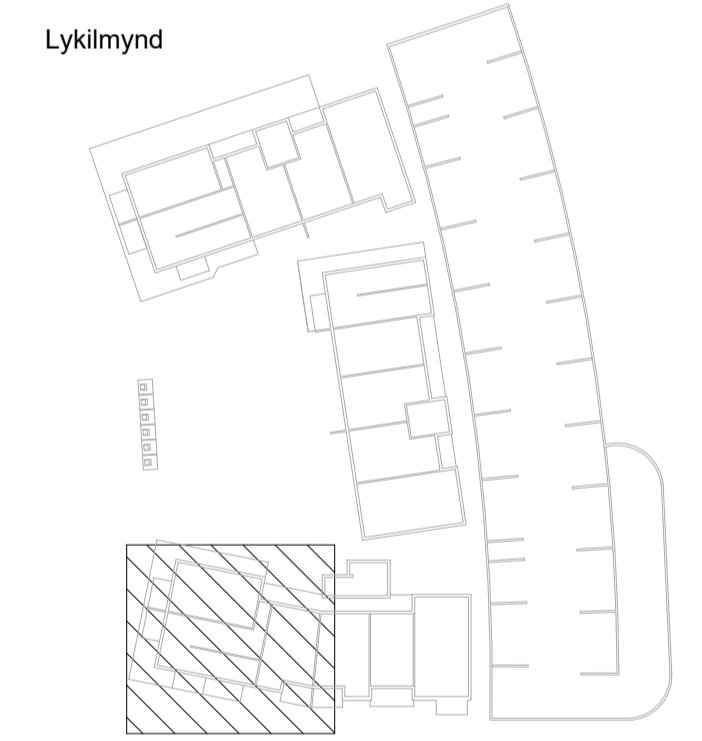
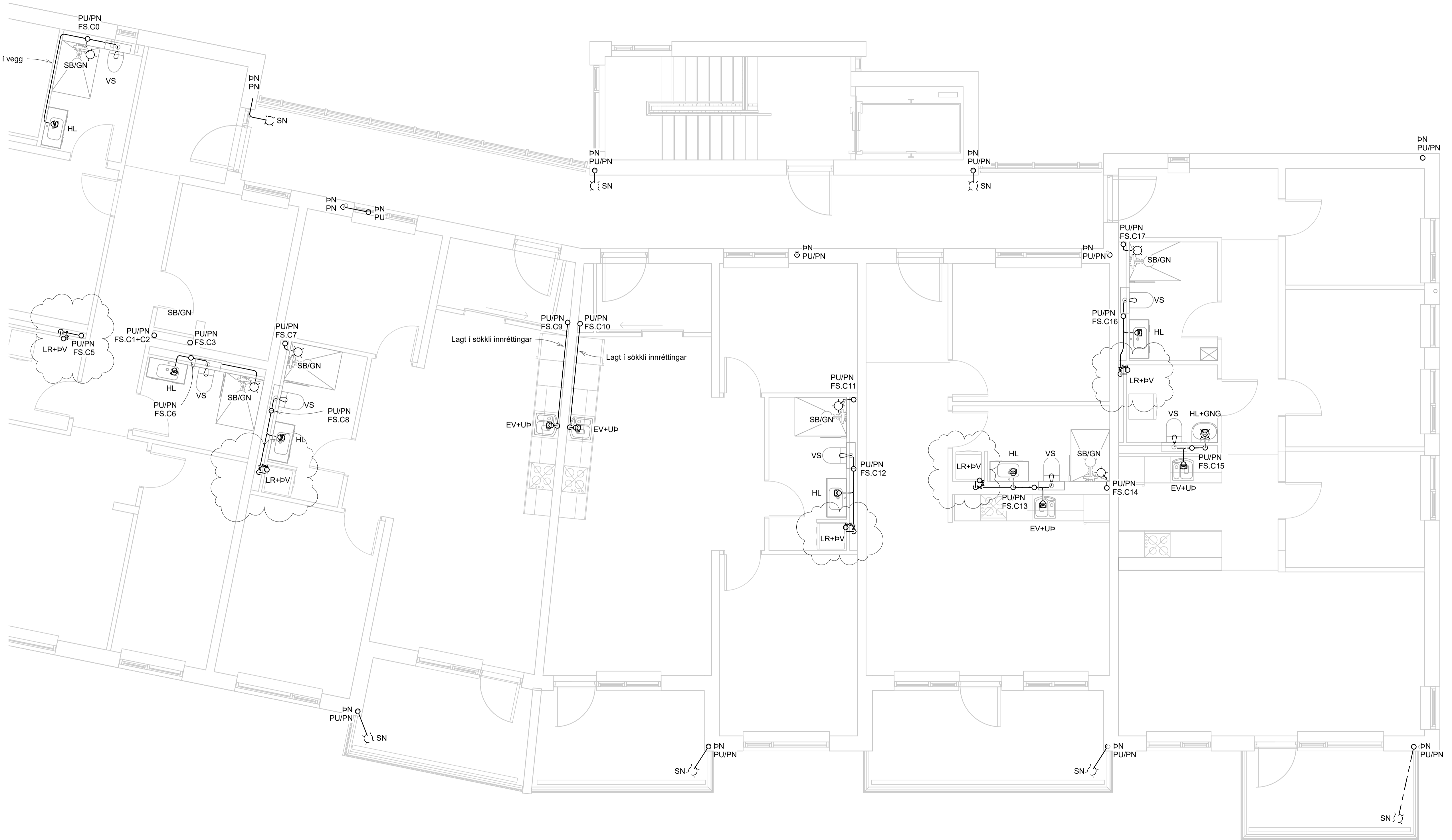

SKÝRINGAR - FRÁRENNSLI:

— SKÓLPLÖGN

- - - REGNVATNSLÖGN

NNE VERKFRÆÐISTOFA

NNE VERKFRÆÐISTOFA ehf
 Háðamín 6 - 201 Kópavogur Ísland
 Sími: 899-3077 / 899-3577
 Kl. 460421-0470. nne@nne.is www.nne.is

HRINGHAMAR 21-25
 221 HAFNARFJÖRÐUR

SÉRUPPDRÆTTIR PÍPULAGNIR Mh. 03
 FRÁRENNSLI - GRUNNMYND 6.HÆÐ

Hönnun:	ALM	Verknúmer:	22012
Teiknað:	ALM	Mælikvarði:	1:50
Yfirfarið:	NG	Dagsetning:	08.09.2023
Samþykkt:	Hákon Óm Ómarsson Kl. 300577-3189	Teikn.nr.:	P1-72C
Áritun hönnunarsjóra:	Kristinn Ragnarsson Kl. 120944-2699	Útgáfa:	2
Útgáfa / Dagsetning aðaluppdráttar:			



Pict: 0622/02

Save: 8.9.2023 13:02:05

Útg.	Dags	Lýsing	Nafn
1	23.11.2022	FRUMÚTGÁFA Mh03	HÓ
2	08.09.2023	FRÁRENNSLIS TENGINGUM FILOFTRÆSTINGU BÉTT VÍÐ	HÓ

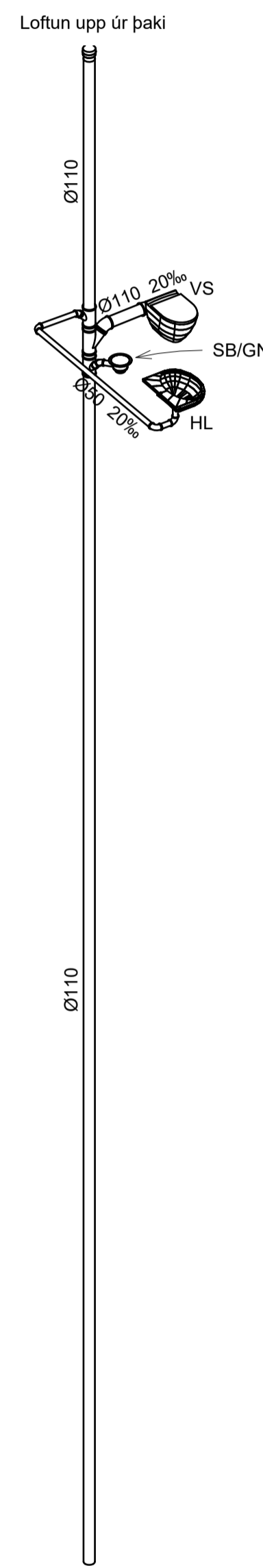

FS.C0

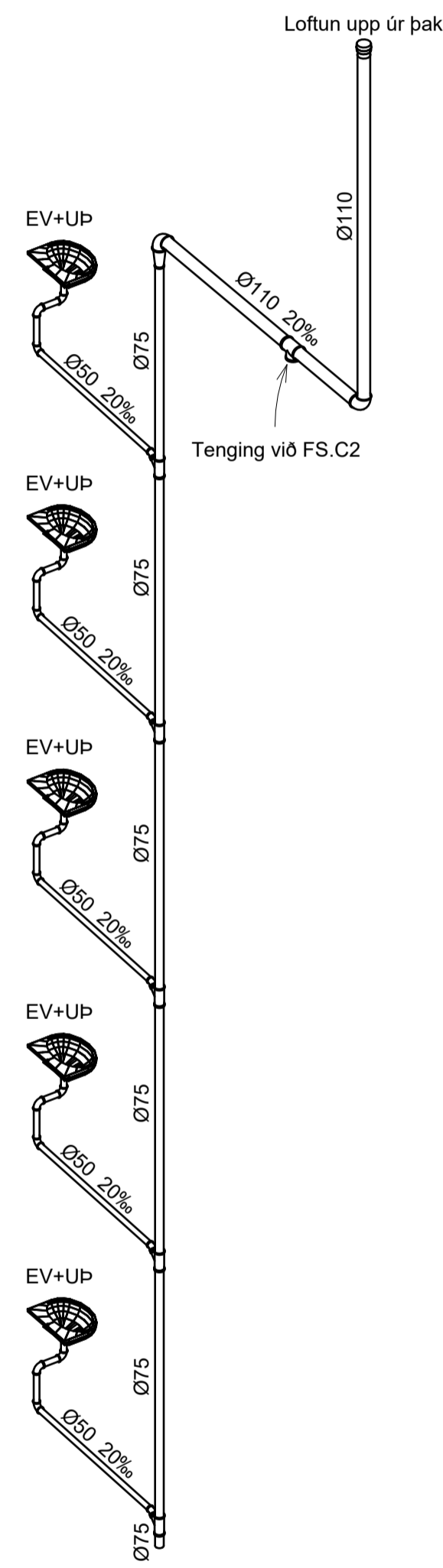

FS.C1

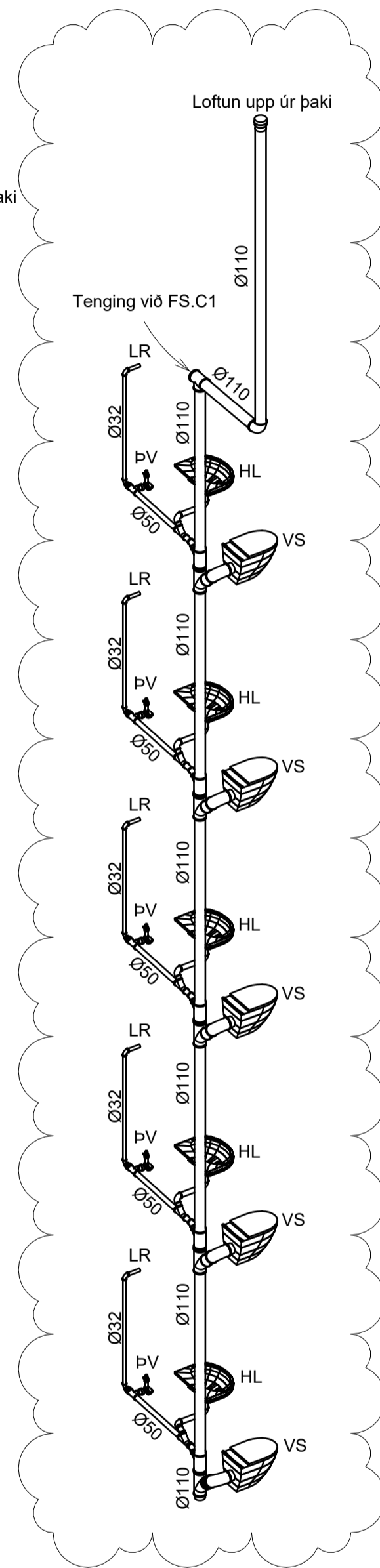

FS.C2

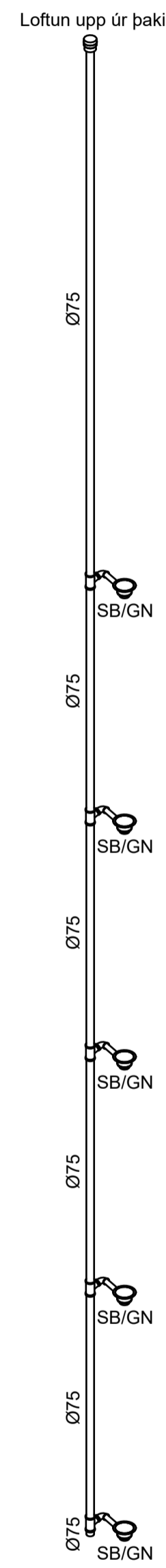

FS.C3

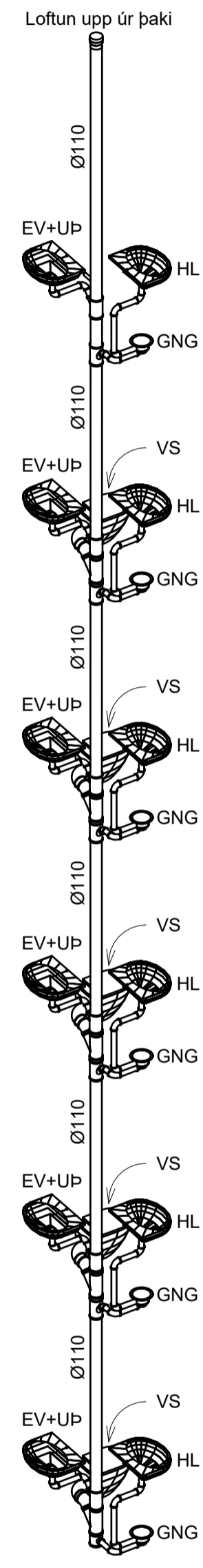

FS.C4

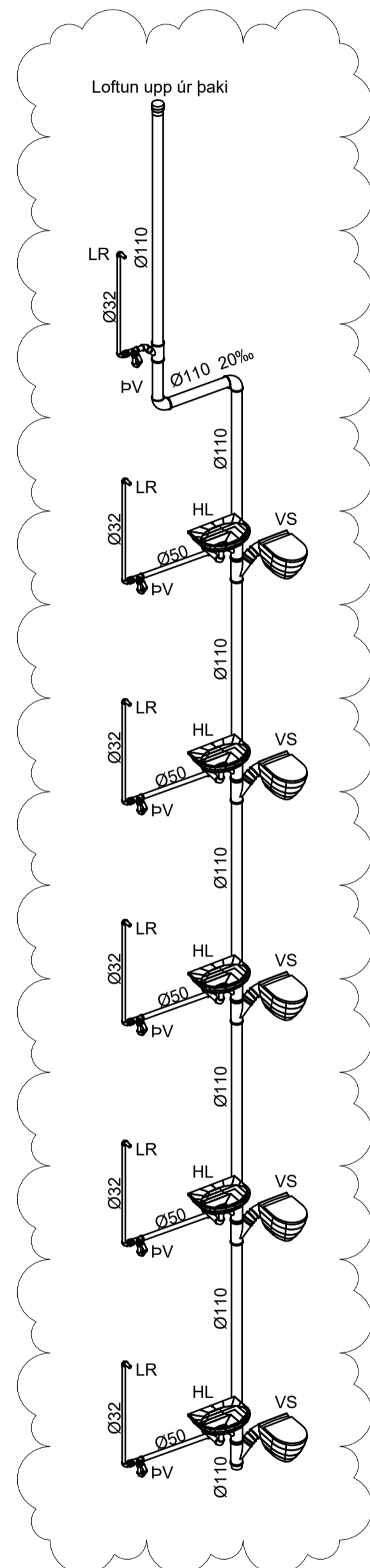

FS.C5

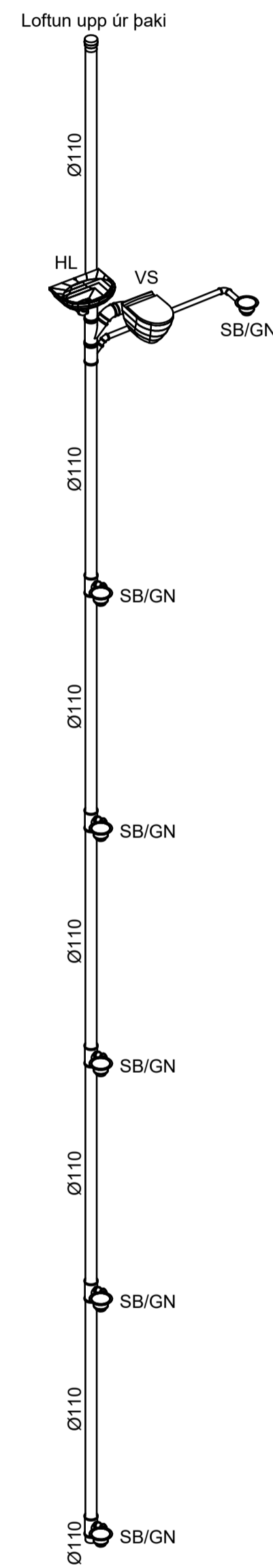

FS.C6

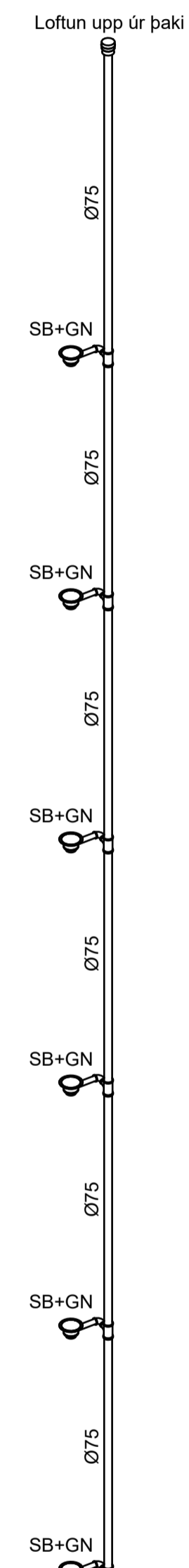

FS.C7

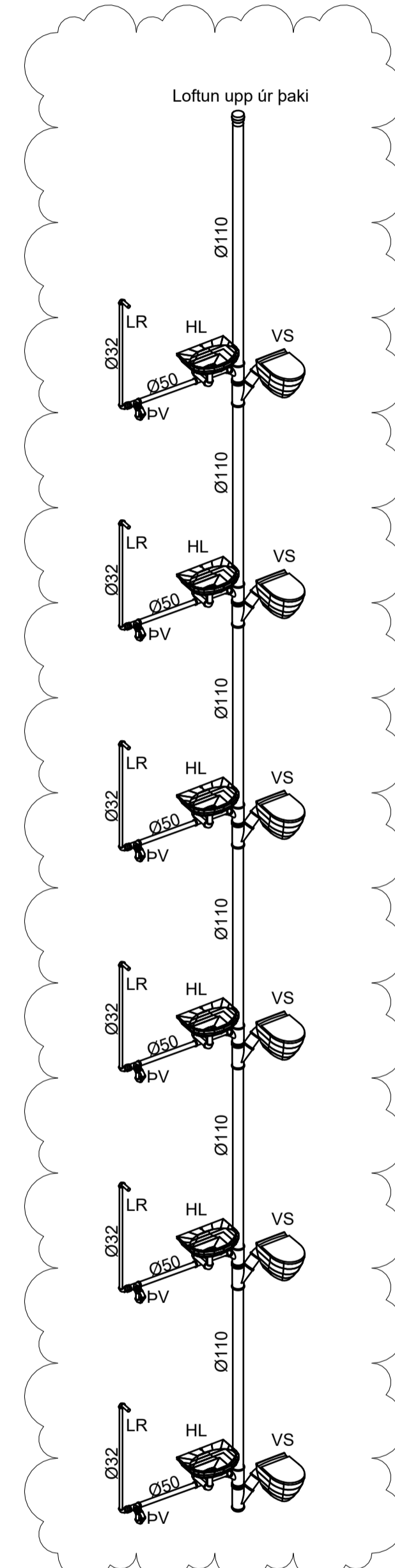

FS.C8

LR = Tenging affalls fyrir rakabéttingu í loftræstisamstæðum
Tenging útfærast út frá vali á samstæðu og með blikkara

NNE VERKFRÆÐISTOFA

NNE VERKFRÆÐISTOFA ehf
Hæðamín 6 - 201 Kópavogur Ísland
t. 899-3077 / 899-3577
kl. 460421-6470. nne@nne.is www.nne.is

HRINGHAMAR 21-25
221 HAFNARFJÖRÐUR

SÉRUPPDÆTTIR PÍPULAGNIR Mh. 03
FRÁRENNSLI - RÚMMYNDIR

Hönnun:	ALM	Verknúmer:	22012
Teiknað:	ALM	Mælikvæði:	1:50
Yfirfarið:	NG	Dagsetning:	08.09.2023

Samþykkt:	Hákon Óm Ómarsson Kl. 300577-3189	Teikn.nr.:	P1-101C
-----------	--------------------------------------	------------	----------------

Áritun hönnunarstjóra:	Kristinn Ragnarsson Kl.120944-2699	Útgáfa:	2
------------------------	---------------------------------------	---------	----------

Útgáfa / Dagsetning aðaluppdráttar:

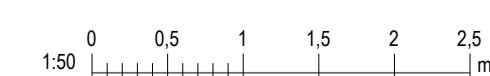

Útg.	Dags	Lýsing	Nafn
1	23.11.2022	FRUMÚTGÁFA M103	HÓ
2	08.09.2023	FRÁRENNSLIS TENGINGUM FILOFTRÆSTINGU BÆTT VÍÐ	HÓ

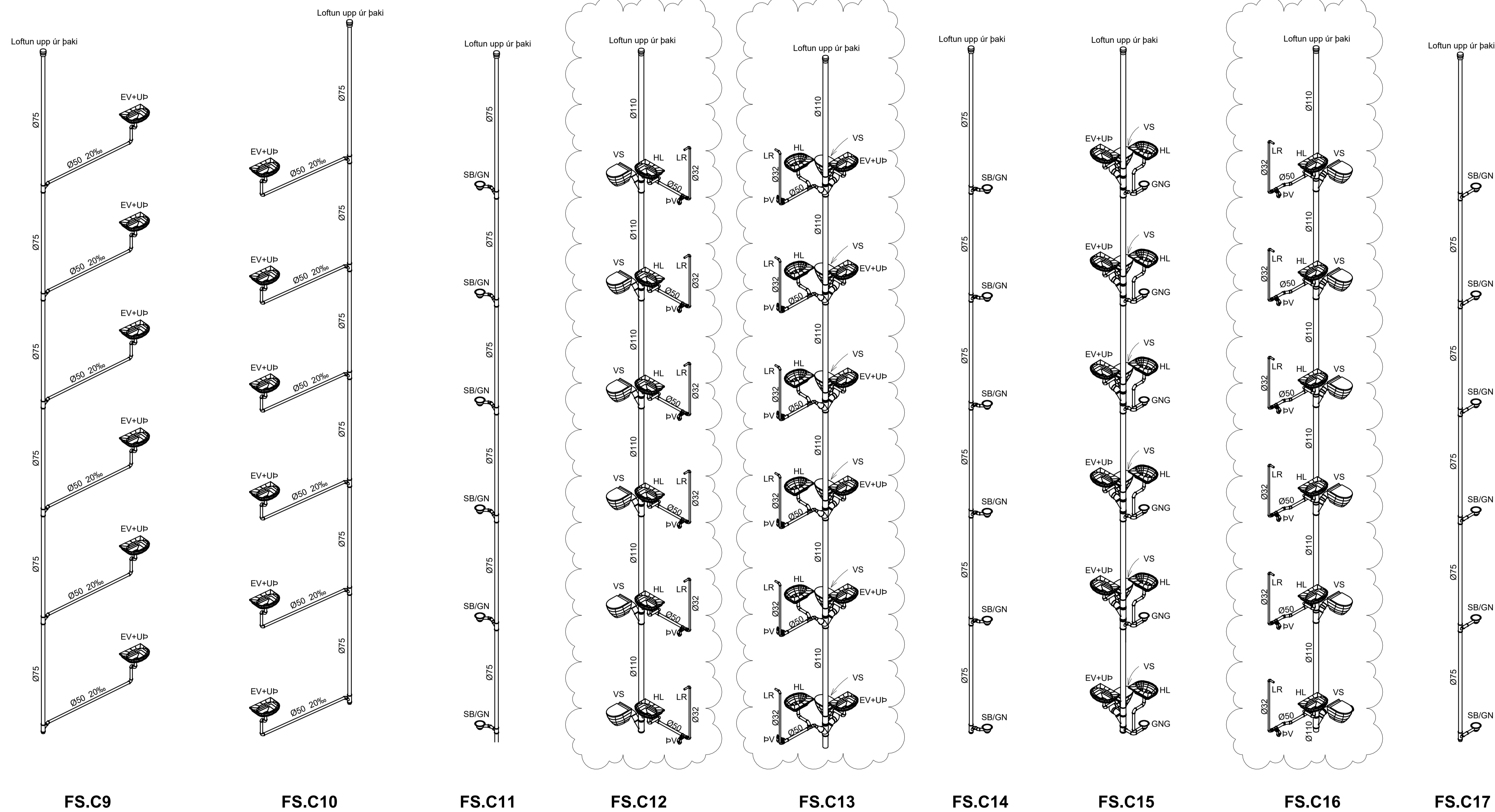

LR = Tenging affalls fyrir rakabéttingu í loftræstisamstæðum
Tenging útfærst út frá vali á samstæðu og með blikkara

NNE VERKFRÆÐISTOFA

NNE VERKFRÆÐISTOFA ehf
Hæðamín 6 - 201 Kópavogur Ísland
Sími: 899-3077 / 899-3577
Kl. 460421-6470. nne@nne.is www.nne.is

HRINGHAMAR 21-25

221 HAFNARFJÖRÐUR

SÉRUPPDÆTTIR PÍPULAGNIR MHI. 03

FRÁRENNSLI - RÚMMYNDIR

Hönnun:	ALM	Verknúmer:	22012
Teiknað:	ALM	Mælikvarði:	1:50
Yfirfarjó:	NG	Dagsetning:	08.09.2023
Samþykkt:	Hákon Óm Ómarsson Kl. 300577-3189	Teikn.nr.:	P1-102C
Áritun hönnunarstjóra:	Kristinn Ragnarsson Kl. 120944-2699	Útgáfa:	2
Útgáfa / Dagsetning aðaluppdráttar:			

